

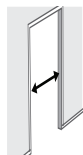

A HIGHER STANDARD OF SAFETY™

GUIDE DE L'UTILISATEUR

Barrière de sécurité à fixation par pression, avec porte à fermeture automatique

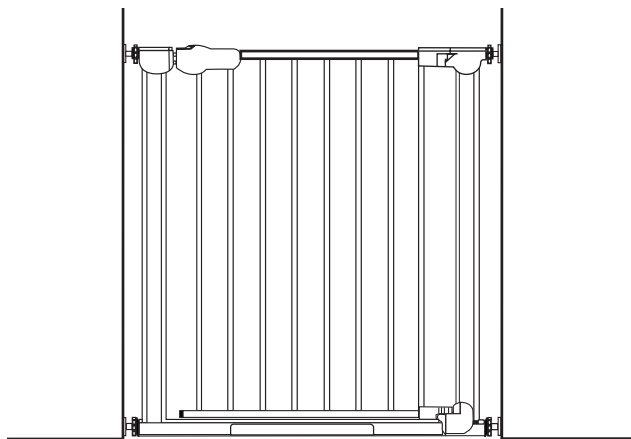

Ouverture Min
74.5 cm (29,3 po)

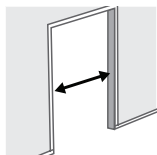

Ouverture Max
avec deux
rallonges (fournies)
93,5 cm (36,8 po)

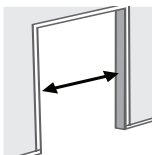

Ouverture Max
avec six
rallonges (fournies)
121.5 cm (47,8 po)

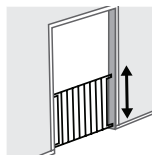

Hauteur
76 cm
(29,9 po)

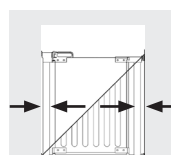

Ecart max
6.5 cm
(2,56 po)

IMPORTANT: Qdos souhaite assurer la sécurité de vos enfants et la vôtre et pour cela, il est important de lire attentivement et de suivre scrupuleusement les instructions ci-dessous. **Lire les instructions avant le début de l'installation.**

Pour les vidéos d'installation et la FAQ, consulter : Qdossafety.com

IMPORTANT!

LIRE ET SUIVRE ATTENTIVEMENT CES INSTRUCTIONS ET LES CONSERVER POUR RÉFÉRENCE ULTÉRIEURE

Lorsqu'elle est installée entre deux surfaces solides et rigides, d'après les instructions qui suivent, cette barrière a été testée pour répondre aux normes de sécurité suivantes ou les surpasser : É.U. - ASTM F-1004, Canada - SOR/90-39 et Europe - EN 1930

⚠ AVERTISSEMENT

- **Des enfants sont morts ou ont été gravement blessés à cause de barrières mal installées.**
- **TOUJOURS** installer et utiliser les barrières selon les indications données, en utilisant toutes les pièces requises.
- Destiné à être utilisé chez les enfants âgés de 6 à 24 mois.
- **ARRÊTER** l'utilisation lorsque l'enfant peut grimper au-dessus de la barrière ou la déloger.
- **NE JAMAIS** se servir d'une barrière pour tenir l'enfant éloigné de la piscine.
- N'employer qu'avec le mécanisme de verrouillage bien enclenché.
- Vérifier régulièrement toutes les pièces et ne pas utiliser la barrière si l'une des pièces est cassée ou manquante.
- Ce produit ne préviendra pas nécessairement tous les accidents. Ne jamais laisser l'enfant sans surveillance.
- **NE JAMAIS** franchir une marche ou franchir la barrière, toujours l'ouvrir pour passer.
- Conçu pour un usage à l'intérieur seulement.
- **NE JAMAIS** utiliser cette barrière immédiatement en haut d'un escalier, car la barre transversale inférieure présente un risque de trébuchement.
- Vous **DEVEZ** installer les ventouses murales pour maintenir la barrière en place. Sans les ventouses, l'enfant peut pousser la barrière et sortir.
- Convient aux ouvertures de 76 cm à 93,5 cm (29,9 po-36,8 po)

AIDE?

Pour obtenir de l'aide pour une installation rapide et facile de la barrière, consulter les vidéos d'installation et les FAQ à qdossafety.com. Il est également possible de joindre le service à la clientèle à info@qdossafety.com ou par téléphone au 800 593-5522.

ENTRETIEN ET NETTOYAGE

Vérifier régulièrement la barrière pour s'assurer que toutes les pièces et les fixations sont bien serrées. Nettoyer à l'aide d'un savon doux et essuyer avec un chiffon humide.

GARANTIE

Le produit Qdos est garanti contre tout défaut de fabrication pendant une période d'un an à compter de la date d'achat, lorsqu'il est utilisé dans des conditions normales et conformément aux présentes instructions. Qdos réparera ou, à sa discrétion, remplacera gratuitement les pièces nécessaires pour corriger tout défaut de matériau ou de fabrication pendant la période de garantie.

LIEUX D'UTILISATION

La barrière n'est destinée à être utilisée que dans les ouvertures de porte, au pied d'un escalier ou comme séparateur de pièce lorsqu'elle est installée entre deux surfaces rigides et solides. **NE JAMAIS UTILISER DE BARRIÈRE À FIXATION PAR PRESSION EN HAUT D'UN ESCALIER!** La barre transversale inférieure présente un **RISQUE DE TRÉBUCHEMENT!**

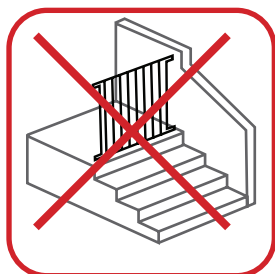

Haut des
escaliers

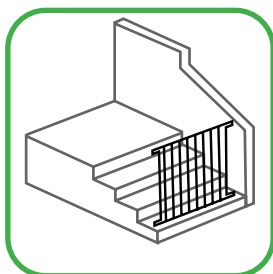

Bas des
escaliers

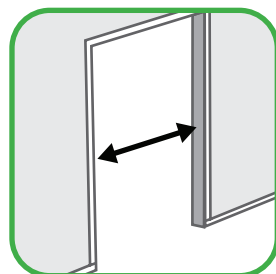

Ouverture/
embrasure de porte

TAILLE D'OUVERTURE ET RALLONGES

Le tableau suivant indique les rallonges nécessaires en fonction de la taille de l'ouverture.

Taille de l'ouverture	Rallonges nécessaires	Fourni	Accessoire nécessaire	Emplacement de la rallonge
74,5 cm - 79,5 cm (29,3 po - 31,3 po)	Aucun	Barrière de base	-	Aucun
79,5 cm -86,5 cm (31,3 po -34,1 po)	Barrière + rallonge	Fourni	-	Une sur un côté
86,5 cm -93,5 cm (34,1 po - 36,8 po)	Barrière + 2 rallonges	Fourni	-	Un de chaque côté
93,5 cm - 100.5 cm (36,8 po - 39,6 po)	Barrière + 3 rallonges	-	Un ensemble de rallonges*	Deux d'un côté et une de l'autre
100.5 cm - 107.5 cm (39,6 po - 42,3 po)	Barrière + 4 rallonges	-	Un ensemble de rallonges*	Deux de chaque côté
107.5 cm - 114.5 cm (42,3 po - 45,1 po)	Barrière + 5 rallonges	-	Deux ensembles de rallonges*	Trois d'un côté et deux de l'autre
114.5 cm - 121.5 cm (45,1 po - 47,8 po)	Barrière + 6 rallonges	-	Deux ensembles de rallonges*	Trois de chaque côté

*Chaque ensemble de rallonges pour barrière comprend deux rallonges, une pour chacun des côtés

IMPORTANT :

La barrière de sécurité accepte un maximum de trois rallonges de chaque côté pour un total de six rallonges!

COUPELLES DE FIXATION MURALE ET VIS

Nous comprenons parfaitement que personne ne souhaite endommager ou percer les murs. À Qdos, nous faisons de notre mieux pour minimiser l'impact de l'installation de la barrière, toutefois notre priorité principale, et nous espérons sincèrement qu'elle est partagée, est de protéger vos enfants.

NOS BARRIÈRES DOIVENT TOUJOURS ÊTRE INSTALLÉES AVEC DES COUPELLES DE FIXATION MURALE convenablement fixées avec un adhésif et, le plus souvent, avec des vis, fournies. Les têtes de boulon, pour maintenir la barrière en place, sont fabriquées en plastique de manière à ne pas frotter contre les murs ou les cadres de porte.

L'installation adhésive est recommandée uniquement dans les cas suivants :

- cadres de portes et ouvertures charpentées peints

Dans les cas suivants, les coupelles de fixation murale doivent être installées à l'aide des vis fournies :

- panneaux de gypse peints et lisses
- sur le papier peint
- sur les surfaces inégales
- sur les surfaces de peinture écaillée
- sur les surfaces de bois huilées
- **EN CAS DE DOUTE**

Toutes les barrières laisseront une marque quelconque après avoir été utilisées et quiconque affirme le contraire se trompe. Notre adhésif est détachable et ne laisse que de légères marques sur le mur s'il est enlevé conformément aux instructions. Si des vis ont été utilisées, il est très facile de réparer les trous de vis avec du bois ou du mastic pour cloison sèche. La sécurité de vos enfants en vaut la peine! Rappelez-vous qu'après quelques années passées avec de jeunes enfants, il est probablement temps de repeindre.

LISTE DES PIÈCES :

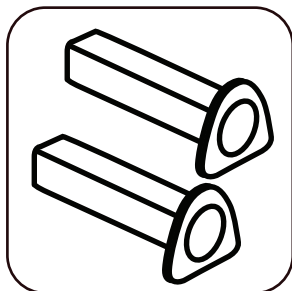

2x manchons de boulons
supérieurs

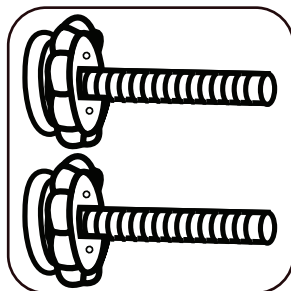

2x boulons supérieurs avec
écrous moletés

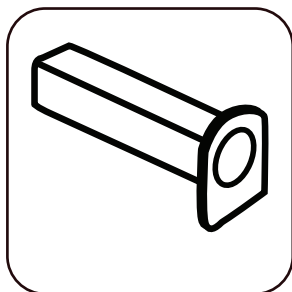

1x manchon de boulon
inférieur

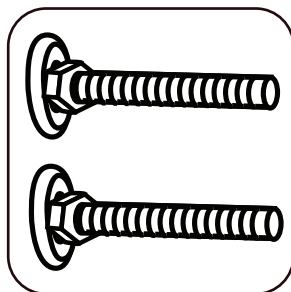

2x boulons inférieurs avec
écrou

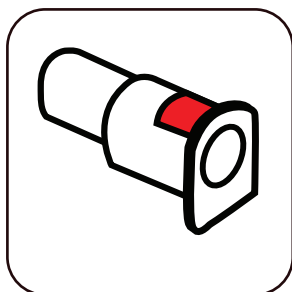

1x manchon de boulon in-
férieur avec un indicateur
AccuInstall^{MC}

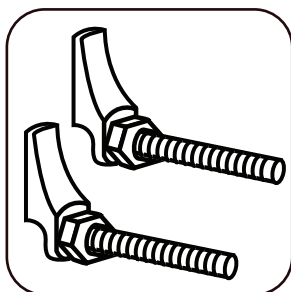

2x boulons QRF^{MC} avec
écrous (à utiliser au-dessus
d'un quart-de-rond)

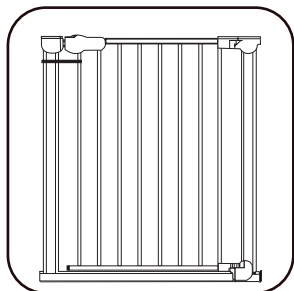

Une barrière avec porte à fermeture automatique, maintenue par une attache de câble

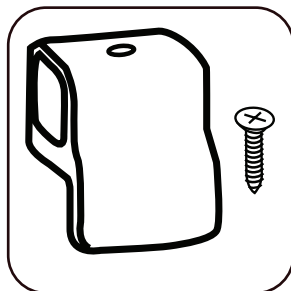

1 butée unidirectionnelle avec vis

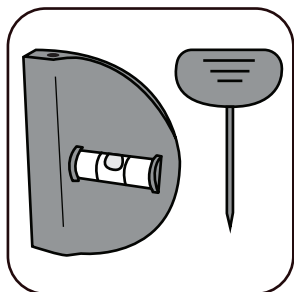

1x niveau à bulle avec outil de marquage

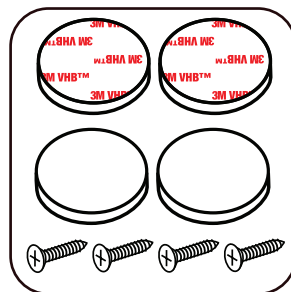

4x coupelles de fixation murale avec vis à bois

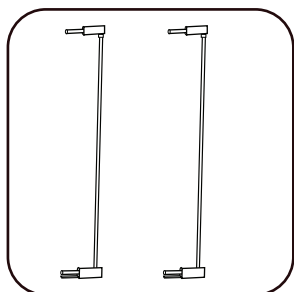

2x rallonges de barrière de sécurité

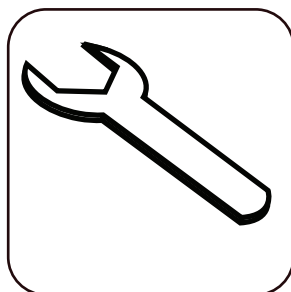

1x clé d'installation

INSTALLATION

Général

Cette barrière ne peut être installée qu'au bas d'un escalier ou dans des ouvertures et des entrées de porte robustes et rigides, dont la surface de montage est lisse et propre. **NE JAMAIS** utiliser cette barrière immédiatement en haut d'un escalier, car la barre transversale inférieure présente un risque de trébuchement.

Dans le cas d'installation et de surfaces difficiles, un ou plusieurs des accessoires d'installation Qdos suivants peuvent être nécessaires pour une installation sûre.

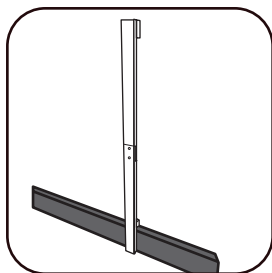

Ensemble d'installation de plinthe universel Qdos - Pour une installation avec plinthe. S'adapte aux plinthes jusqu'à 22 mm (7/8 po) d'épaisseur et 18 cm (7 po) de hauteur.

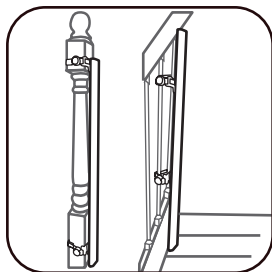

Ensemble prêt à monter pour escalier Qdos - Si la barrière est installée sur des rampes ou des barreaux d'escalier.

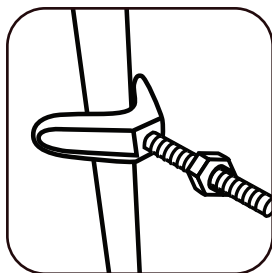

Tiges filetées en Y Qdos - Si la barrière est installée sur des rampes ou des barreaux arrondis.

IMPORTANT :

La barrière de sécurité est livrée avec une attache pour câble qui la tient. **Pour une installation plus facile, conserver l'attache pour câble en place jusqu'après l'étape 10!**

Étape 1

Mesurer l'ouverture pour déterminer si des rallonges sont nécessaires, se reporter à la section TAILLE D'OUVERTURE et aux exigences concernant les RALLONGES à la page 4.

Si aucune rallonge n'est nécessaire, passer à l'étape 2.

Si des rallonges sont nécessaires, aller à la page 14 pour apprendre comment ajouter les rallonges avant d'installer la barrière de sécurité dans l'ouverture.

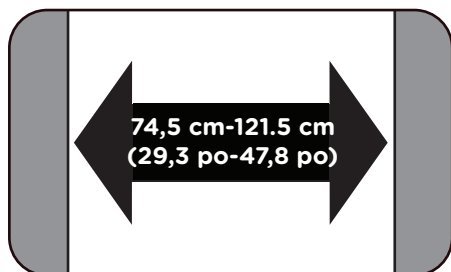

La largeur maximale de 121,5 cm (47,8 po) utilise le nombre maximal de rallonges autorisées - 6.

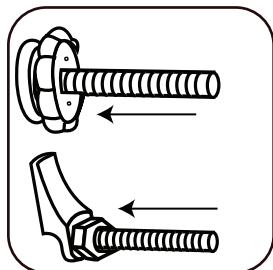

Étape 2

Avant d'insérer les divers boulons, vérifier que l'écrou moleté ou l'écrou est vissé à la tête du boulon.

Étape 3

Insérer le manchon du boulon inférieur muni de l'indicateur AccuInstall^{MC} dans la barre inférieure du côté de la fermeture de la barrière. Répéter l'opération avec le manchon de boulon sans indicateur de pression du côté de la charnière de la barrière.

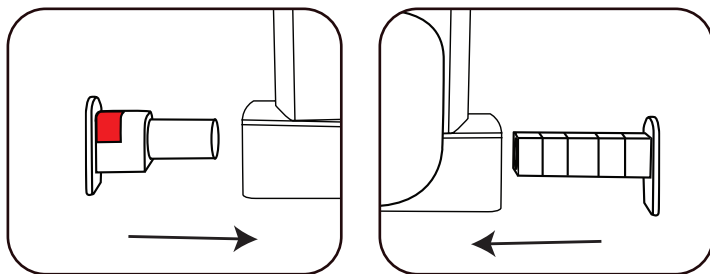

Insérer les manchons des boulons supérieurs au haut de la barrière.

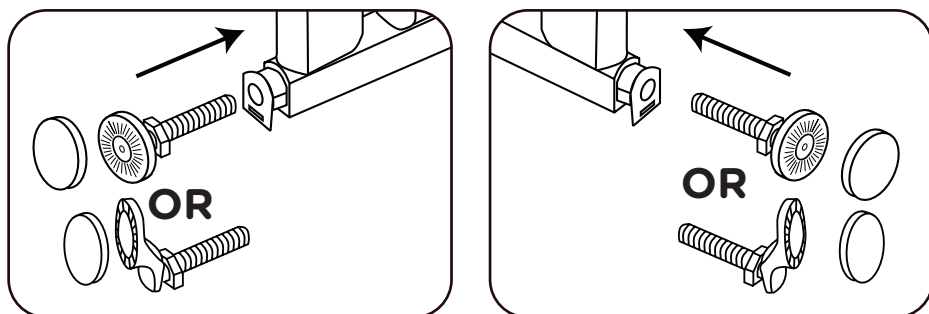

Étape 4

Glisser les boulons avec écrous (ou les boulons QRF^{MC} avec écrous s'il y a un quart-de-rond) dans les manchons de boulons. Glisser les boulons supérieurs avec écrous

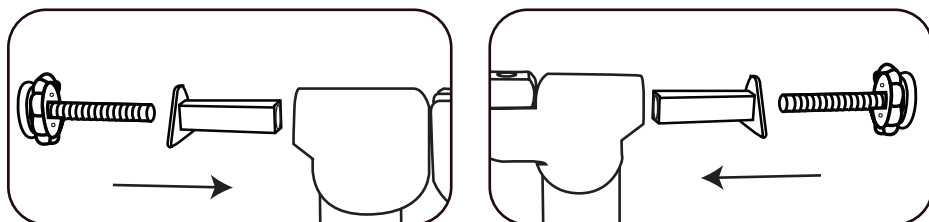

moletés dans les manchons de boulons supérieurs.

Remarque : Si des rallonges sont utilisées, ajouter le nombre de rallonges nécessaire à la barrière (avec les manchons de boulon insérés dans la barrière) et insérer les boulons dans les dernières rallonges (voir page 15).

Étape 5

CONSEIL- *Il est plus facile de suivre les étapes suivantes avec l'aide d'un assistant, l'un tenant la barrière en place pendant que l'autre l'installe.*

Centrer la barrière dans l'ouverture, la barre inférieure avec la bande réfléchissante contre le plancher, et vérifier que les espaces, symétriques des deux côtés, ne sont pas trop grands .

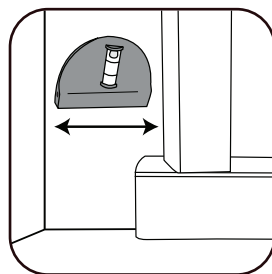

À l'aide du niveau à bulle, mesurer l'écart entre le cadre de la barrière ou celui de la rallonge et le cadre de la porte ou le mur. Si le niveau à bulle tient dans l'espace, celui-ci est trop grand et une autre rallonge doit être ajoutée (voir page 15).

Fixer le niveau à bulle (aimanté) du côté de la charnière de la porte pour que celle-ci demeure en position verticale pendant l'installation.

Cela est essentiel, sinon la porte à fermeture automatique pourrait ne pas fonctionner convenablement.

Étape 6

Fixer les quatre coupelles de fixation murale aux têtes de boulon. Enlever le revêtement protecteur de l'adhésif de la coupelle de fixation murale.

Étape 7

IMPORTANT :

Pendant cette étape, il est essentiel de maintenir la barrière à la verticale à l'aide du niveau à bulle pour assurer le bon fonctionnement de la porte à fermeture automatique.

Dévisser les boulons jusqu'à ce que les coupelles de fixation murale collent à la surface (si des boulons QRF^{MC} sont utilisés sur un quart-de-rond, vérifier que la tête du boulon QRF^{MC} pointe vers le haut à l'intérieur de la coupelle).

Repousser les boulons dans la barrière (en laissant les coupelles de fixation collées au mur) et retirer temporairement la barrière.

Nous recommandons fortement d'installer les coupelles de fixation murale à l'aide des vis fournies. Si elles sont installées dans une cloison sèche, les visser avec précaution sans trop serrer. L'adhésif maintient la coupelle de fixation au mur et la fonction de la vis est d'empêcher tout mouvement latéral. Surfaces sur lesquelles l'adhésif seul ne suffit pas : papier peint, surfaces inégales, surfaces de peinture écaillée ou surfaces huilées. En cas de doute, comme il vaut mieux prévenir que guérir, les vis pour coupelles de fixation murales sont fortement recommandées.

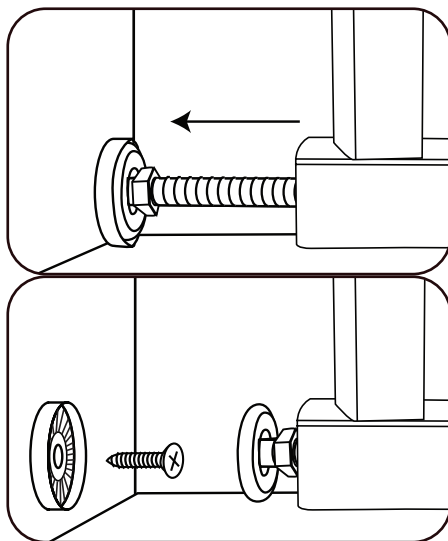

Étape 8

Repositionner la barrière centrée dans l'ouverture et commencer ensuite à serrer légèrement à la main les écrous moletés sur les boulons supérieurs et les écrous sur les boulons inférieurs jusqu'à ce que les têtes de boulons s'enchaînent dans les coupelles de fixation murale. Ensuite, à l'aide de la clé d'installation, serrer les écrous sur les boulons inférieurs.

Alterner entre les côtés jusqu'à ce que la zone rouge à l'intérieur de l'indicateur

AcculInstall^{MC} disparaisse.

Cela signifie que la partie inférieure de la barrière est solidement installée.

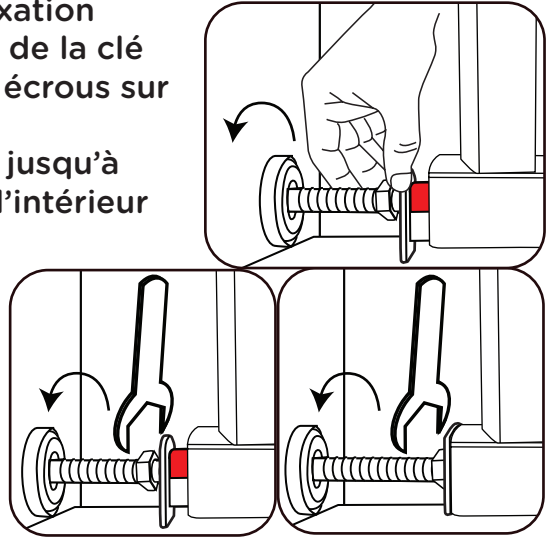

Étape 9

Vérifier le niveau à bulle pour que la barrière demeure verticale.

L'attache pour câble qui maintient la barrière peut maintenant être retirée.

Utiliser les écrous moletés pour régler la tension de sorte que la distance entre la poignée et la barrière soit de 3 mm (1/8 po).

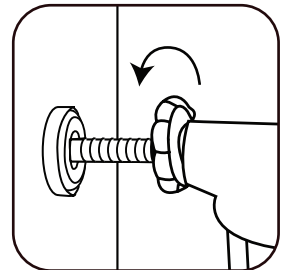

Étape 10

Pour ouvrir la porte à fermeture automatique, faire glisser le loquet de verrouillage vers l'arrière tout en soulevant la barrière pour l'ouvrir.

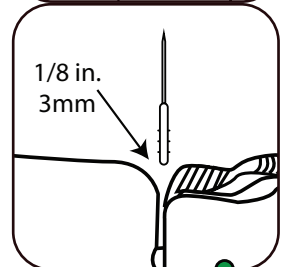

La poignée de la porte est munie de l'indicateur At-A-Glance^{MC} pour signaler le verrouillage ou le déverrouillage de la porte. Le vert signifie que la porte est verrouillée. Le rouge indique que la porte n'est pas verrouillée et doit être sécurisée.

Étape 11

Pour que la porte ne s'ouvre que dans un seul sens, il faut ajouter une butée unidirectionnelle. Faire glisser la butée sur la barre inférieure, tournée de manière à bloquer l'ouverture de la porte dans la direction souhaitée.

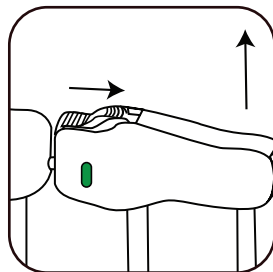

Une fois positionnée, l'aligner sur le trou de la barre inférieure et insérer la vis pour la maintenir en place.

Étape 12

Vérifier que la porte à fermeture automatique se ferme d'elle-même et que le voyant de verrouillage At-A-Glance^{MC} passe au vert. Si la butée unidirectionnelle n'est pas utilisée, vérifier que la porte se ferme et se verrouille dans les deux directions. Si la barrière ne ferme pas et ne se verrouille pas avec le voyant vert, régler l'espace entre la poignée et la barrière, en utilisant la poignée de l'outil

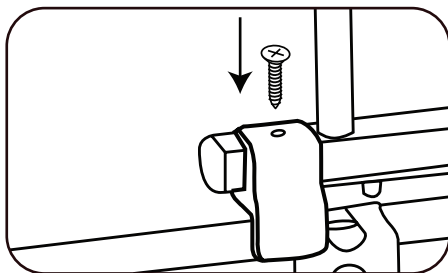
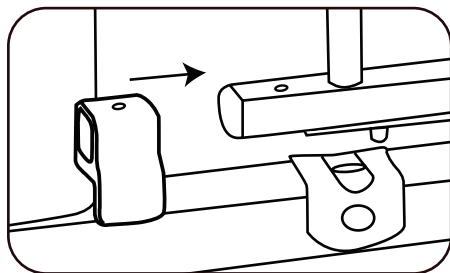

de marquage pour mesurer l'espace en question. Il doit mesurer environ 3 mm (1/8 po).

INSTALLATION DES RALLONGES

En cas d'utilisation de rallonges, d'abord insérer les manchons des boulons supérieurs et des boulons inférieurs dans la barrière elle-même (étape 3).

Insérer la ou les rallonges dans les manchons des boulons et les enfoncer complètement en haut et en bas.

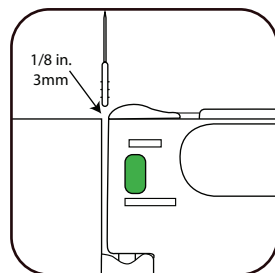

Chaque rallonge est livrée avec des manchons de boulon déjà insérés, de sorte que les boulons peuvent être insérés directement de chaque côté de la dernière rallonge.

Lors de l'ajout de multiples rallonges, veiller à les ajouter de chaque côté de la barrière, à moins qu'une seule extension soit utilisée.

Exemple : dans le cas d'une rallonge, la placer du côté de la charnière; pour trois rallonges, en mettre deux du côté de la charnière et une du côté de la serrure, etc. Passer maintenant à l'étape 2 pour apprendre comment installer la barrière complète.

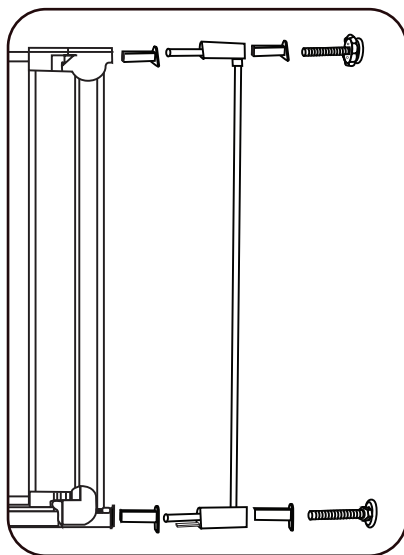

FONCTIONNEMENT DE LA BARRIÈRE DE SÉCURITÉ ET OUVERTURE À 90°

Pour ouvrir la barrière, faire glisser le loquet de

verrouillage vers l'arrière tout en soulevant la barrière et ouvrir la porte. Après avoir franchi la barrière, il suffit de lâcher la porte et elle se remettra automatiquement en position fermée.

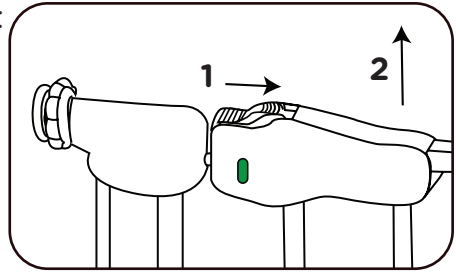

Si la barrière à fermeture automatique est ouverte à 90°, elle restera ouverte à cette position. Simplement la pousser pour qu'elle se referme automatiquement.



Distribué par Regal Lager, Inc.
Kennesaw, GA 30144 USA
1-800-593-5522 • www.QdosSafety.com
support@qdos.zendesk.com

©2022 Regal Lager, Inc. Tous droits réservés.
Qdos est une marque déposée de Regal Lager, Inc.
Fabriqué en Chine